

C L E A N F I R E S Y S T E M

XARALYN®

Manual Levico

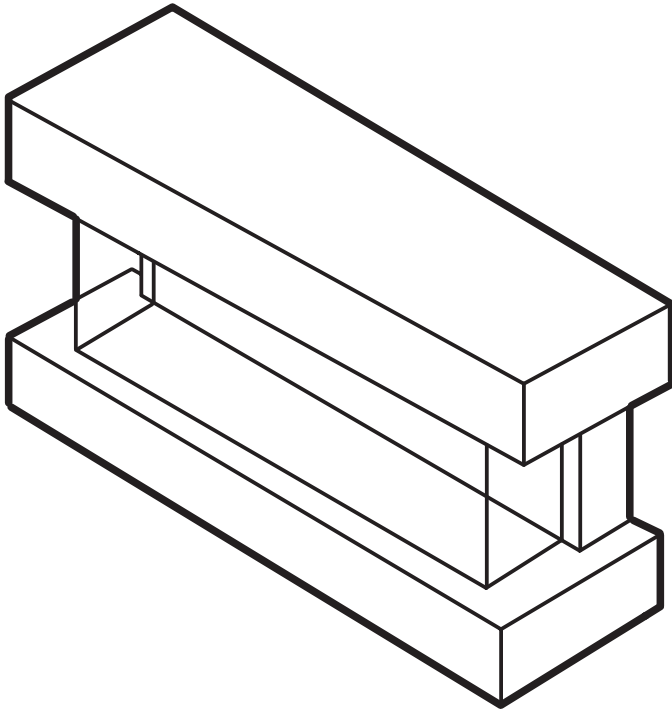



Important safeguards

Please read these instructions carefully before using the appliance, and always follow the safety and operating instructions.

Important: People (including children) who are not able to use the appliance in a safe way, due to their physical, sensorial or mental capacity or their lack of experience or knowledge, must never use the appliance except if they are supervised by a person responsible for their safety or if they previously received instructions concerning the safe use of the appliance. Close supervision is necessary to prevent children from using the appliance as a toy.

Please read these instructions carefully before using the appliance.

- Check that your mains voltage corresponds to that stated on the rating plate of the appliance.
- Do not leave the heater unattended during operation and keep children away.
- From time to time check the appliance for damages. Never use the appliance if cord or appliance Shows any signs of damage. In that case, repairs should be made by a competent qualified electrician*. Should the cord be damaged, it must be replaced by a competent qualified electrician* in order to avoid all danger.
- Only use the appliance for domestic purposes and in the way indicated in these instructions.
- Never immerse the appliance in water or any other liquid for any reason whatsoever. When cleaning the appliance, refer to the instructions in the paragraph "Cleaning and maintenance" because water penetration through the openings can be very dangerous for your appliance.
- Never use the appliance near hot surfaces.
- Before cleaning, replacing a bulb or when you do not use the appliance, always unplug the appliance from the power supply. Do not attempt to remove the plug from the wall socket with wet hands.
- Never use the appliance outside and always place it in a dry environment.
- Never use accessories that are not recommended by the producer. They could constitute a danger to the user and risk to damage the appliance.
- Never move the appliance by pulling the cord. Make sure the cord cannot get caught in any way. Do not wind the cord around the appliance and do not bend it.
- No responsibility is accepted if damage results from improper use, or if these instructions are not complied with.
- Stand the appliance on a stable surface so that it cannot fall.
- Do not place the appliance under a power socket. The power socket must not be in the hot airflow of the appliance.
- Always position the heater in such a way that inflammable materials (such as curtains) cannot be ignited. Ensure at all times that the unit is placed solidly on its base/feet. Make sure that the air inlet and outlet openings are not blocked.
- To avoid any risk of fire, do not cover the heater (e.g. with clothes).
- The heater should only be operated at a minimum distance of 1 meter from any wall (except the wall against which it is mounted), piece of furniture or other object and combustibles.
- Warning: Do not operate the heater near baths, showers, washbasins, swimmingpools or any other water container. It must be impossible to reach the commands of your appliance when you are in contact with water.
- The temperature of the housing and the grids may be very high when the appliance is in use. Avoid contact with the skin.
- Do not allow the power cord to touch any hot part of the appliance.
- Never use the appliance near inflammable or explosive materials.
- Do not insert any objects through the grille or into the interior of the appliance.
- Do not use double adapters or other appliances to connect with heater.

(*) Competent qualified electrician: after-sales department of the producer or importer or any person who is qualified, approved and competent to perform this kind of repairs in order to avoid all danger. In case of need you should return the appliance to this electrician.

Getting started

- Remove the appliance from the box.
- Remove any packaging from the product.
- Place the packaging inside the box and store in a dry place.
- Mount the fireplace. Then plug the power cord into a 230-volt earthed socket.

Contents of carton

- Fireplace.
- Remote control.
- Instruction Manual.

Operation

The fireplace can be controlled with the panel on the unit or with the included remote control.

Main Switch



The Main Switch is located on the fireplace. Turn the switch to “1” to connect power and turn the switch to “0” to cut the power. There will be chiming sound when turning to “1”.

Power on/off

Push the  button once to turn on power for all functions. Then touch the button once more to turn all functions off.



Flame intensity

Push the  button to level up/down to the desired flame intensity.

Change the desired Temperature









Press the  button to change the temperature of the thermostat. We recommend setting the temperature high. This way you can turn on the heating settings at any time. The heater will turn off when the desired temperature is reached.

Heat settings fireplace

This fireplace consist of a fan forced electric heater with two heat levels. Push the  button once to activate the heater at low level. Push the  button once more to active the heater at high level. When set in high level, push the  button once more to deactivate the heater. Heater will only work if the thermostat is set on a higher temperature than the current room temperature.

Note: The fan will continue to run for a short time and turn off automatically after the heater is turned off.











Time setting

Press the  key to enter the current time setting. The light of a specific day will light up and flash. Press  or  to select which day of the week. After the selection is complete, press  to confirm. Enter the current time by pressing  or , press  to confirm. After the setting is complete, press  to exit the time setting.

Change C/F



Press the C/F button to change from Celsius to Fahrenheit

Daily timer

Press  to enter the daily timer function, the timer light and setting light will flash, press  or  to select the daily timer. The timer lights up when the weekly timer is turned on. After setting the daily timer on, press the  button to enter the Monday timer. Press  or  to enter the hour setting of this day. After the hour is set, press  to enter the minute setting of this day. Press  to enter the hour of the shutdown time of this day. After the hour is set, press  to enter the minute of the shutdown time of this day. After the setting is completed, press  to enter the clock setting of the next day. Carry on until the whole week has been completed.

Open window detection

When the heating function is turned on, the indoor temperature rises. When the temperature reaches the set temperature, the product automatically remains at this temperature. If the indoor temperature is lowered by 5 °C or more within 10 minutes, and this trend is maintained or continued for 30 minutes, the product self-test system detects that a window has been opened, and the self-test system will automatically turn off the heating function.

Press and hold the  key to display E0. When E0 is displayed, you can press  or , to select the E0 and E1 cycles. E0 means that the window detection function is not turned on. E1 means the window detection function is turn on.

Safety cut-off

- This appliance is fitted with a safety cut-off which will operate if the fireplace heater overheats (e.g. due to blocked air vents). For safety reasons, the fireplace heater will NOT automatically reset.
- To reset the appliance, disconnect the appliance from the mains supply for at least 15 minutes. Reconnect the supply to the mains and switch on the appliance.

Cleaning

Warning: The unit must be unplugged from the power supply prior to any maintenance or cleaning in order to reduce the risk of electric shock or fire.

General cleaning instructions

- The housing may be wiped with a slightly damp, lint-free cloth. Do not use any abrasive scouring pad or steel wool.
- Do not use detergents or cleaning products.
- If necessary, dust particles accumulated in the air outlet openings may be removed with a vacuum cleaner.

Protection of the environment - directive 2002/96/EC

In order to preserve our environment and protect human health, the waste electrical and electronic equipment should be disposed of in accordance with specific rules with the implication of both suppliers and users. For this reason your appliance should not be disposed of as unsorted municipal waste. The user has the right to bring it to a municipal collection point performing waste recovery by means of reuse, recycling or use for other applications in accordance with the directions.

The warranty for your product is valid for two years from the date of purchase.

*Gelieve deze instructies aandachtig te lezen alvorens het toestel in gebruik te nemen.
Volg te allen tijde de veiligheidsinstructies en gebruiksaanwijzing.*

Belangrijk: Personen die fysiek, zintuigelijk of mentaal niet in staat zijn, om het toestel op een veilige manier te gebruiken, of een gebrek aan ervaring of kennis hebben, zouden dit toestel niet mogen bedienen. Tenzij zij worden begeleid door een persoon die verantwoordelijk is voor hun veiligheid of dat zij vooraf duidelijke instructies hebben ontvangen. Dit geldt ook voor kinderen. Scherpe supervisie is nodig om te voorkomen dat kinderen het toestel als speelgoed gebruiken.

Gelieve deze instructies zorgvuldig te lezen voordat het apparaat in gebruik genomen wordt.

- Controleer of het voltage van uw afgiftepunt overeenkomt met het voltage aangegeven op het apparaat.
- Laat uw haard niet onbeheerd wanneer deze aangeschakeld staat en houd kinderen op afstand.
- Controleer het apparaat regelmatig op beschadigingen. Gebruik het apparaat nooit wanneer het apparaat of de kabel tekenen van beschadiging vertoont. In dat geval dienen de reparaties enkel te worden verricht door een gekwalificeerde elektricien*. Indien de kabel beschadigd is, dient deze te worden vervangen door een gekwalificeerde elektricien* om ieder gevaar te voorkomen.
- Gebruik het apparaat alleen in huiselijke sfeer en op de manier zoals aangegeven in de instructies.
- Dompel het apparaat nooit in water of andere vloeistoffen. Raadpleeg de instructies onder paragraaf "Reiniging", wanneer u het apparaat wil reinigen. Het indringen van water in de openingen kan gevaarlijk zijn voor het apparaat.
- Gebruik het apparaat nooit in de buurt van hete oppervlakten.
- Haal altijd de stekker uit het stopcontact voordat het apparaat gereinigd wordt, de lampen vervangen worden of indien het apparaat niet in gebruik is. Haal de stekker niet uit het stopcontact met natte handen.
- Gebruik het apparaat nooit buiten en plaats het altijd in een droge omgeving.
- Gebruik nooit accessoires die niet zijn aanbevolen door de producent. Deze kunnen gevaar opleveren bij de gebruiker en beschadiging van het apparaat riskeren.
- Verplaats het apparaat nooit door aan het snoer te trekken. Zorg dat het snoer niet verward kan worden. Wikkel het snoer niet om het apparaat en buig het snoer niet.
- De producent is niet verantwoordelijk voor schade die veroorzaakt is door het verkeerd gebruiken van het apparaat of door het niet correct volgen van deze instructies.
- Plaats het apparaat op een stabiele ondergrond, zodat deze niet kan vallen.
- Plaats het apparaat niet onder een stopcontact. Het stopcontact mag niet in de hete lucht stroom van het apparaat staan.
- Positioneer de haard altijd op een manier waarbij licht ontvlambare materialen (zoals gordijnen), geen vlam kunnen vatten. Zorg er altijd voor dat het apparaat stevig op de basis staat. Zorg ervoor dat de luchttoevoer-, en afvoer openingen niet geblokkeerd zijn.
- Vermijdt ieder risico op vuur, bedek de haard niet (b.v. met kleding).
- De haard mag enkel in gebruik worden genomen op een minimale afstand van 1 meter van een muur (met uitzondering van de muur waartegen deze is geplaatst), meubelstukken of andere objecten en brandbare stoffen.
- Waarschuwing: Gebruik de haard niet in de buurt van baden, douches, wasbakken, zwembaden of enig ander water reservoir. Het moet niet mogelijk zijn de bediening van het apparaat te kunnen bereiken wanneer u in contact staat met water.
- De temperatuur van de behuizing en de rasters kan erg hoog worden wanneer het apparaat in gebruik is. Vermijd huidcontact.
- Zorg dat het snoer de hete gedeeltes van het apparaat niet aanraakt.

- Gebruik het apparaat nooit dichtbij ontvlambare of explosieve materialen.
- Stop geen objecten in de grill of in de binnenkant van het apparaat
- Gebruik geen adapters en koppel geen andere apparaten aan de haard.

(* Gekwalificeerde elektricien: service afdeling van de producent of importeur of een persoon die gekwalificeerd, goedgekeurd en bekwaam is om dit soort reparaties te verrichten, om alle gevaar te vermijden. Indien dit nodig is, retourneer het apparaat aan deze elektricien.

Beginnen

- Haal het apparaat uit de doos
- Verwijder al het verpakkingsmateriaal van het apparaat
- Stop het verpakkingsmateriaal in de doos en bewaar deze.
- Monteer de haard. Stop de stekker daarna in een geaard stopcontact van 230 volt.

Inhoud van de doos

- Haard
- Afstandsbediening
- Gebruiksaanwijzing

Gebruik

Het apparaat kan worden bediend door middel van het paneel op de haard of met behulp van de bijgevoegde afstandsbediening.

Hoofdschakelaar



De hoofdschakelaar bevindt zich op de haard. Zet de schakelaar op “I” om de haard van stroom te voorzien. Zet de schakelaar op “O” om de stroom van de haard te halen.

Aan/Uit schakelaar

Druk de  knop in om de functies in te schakelen. Druk de knop nogmaals in om de functies uit te schakelen.



Vlam intensiteit

Druk de knop  eenmaal in om de intensiteit van de vlammen aan te passen.

Thermostaat Settings

Druk op de  knop om de temperatuur aan te passen van de thermostaat. We raden aan de temperatuur op een hoge stand in te stellen. Zo kunt u altijd gebruik maken van de verwarming. De verwarming zal uitschakelen zodra de gewenste temperatuur behaald is.

Verwarming Settings

De verwarming van deze haard heeft twee verwarmstanden. Druk de  knop in eenmaal aan om de verwarming op de lage stand te zetten. Druk de  knop nogmaals in om de verwarming op de hoge stand te zetten. Druk de  knop nogmaals in om de verwarming uit te schakelen. De verwarming zal alleen werken als de thermostaat op een hogere temperatuur als die in de ruimte ingesteld staat.

Notitie: De ventilator zal nog even door blijven draaien na het uitschakelen van de verwarming. Deze gaat vanzelf uit.











Timer

Druk de  knop in om de timer instellingen te starten. Het lampje van de dag zal oplichten. Druk op  of  in om de dag van de week in te stellen. Als u de juiste dag heeft bereikt druk op  om te bevestigen. Voer de juiste tijd in door  of , druk op  om te bevestigen. Druk op  om de tijdstellingen te sluiten.

Verander C/F

Druk op de C/F knop om te wisselen tussen Celsius en Fahrenheit

Dagtimer

Druk de  knop in om de timer instellingen te starten. De timer en setting lampjes zullen oplichten, druk op  of  om de dag timer in te stellen. De timer licht op als de dagtimer aan staat. Druk op de  knop om de maandag in te kunnen stellen. Druk op  of  om de uren in te stellen van deze dag. Druk op  om de minuten in te stellen. Druk nogmaals op  om de eindtijd in uren in te stellen. Druk nogmaals op  om de eindtijd in minuten in te stellen. Druk op de  knop om de volgende dag in te stellen. Herhaal dit tot u de hele week ingevuld heeft.

Open raam sensor

Als de verwarming aan staat gaat de temperatuur in de ruimte omhoog. Als de gewenste temperatuur is behaald zal de haard de temperatuur behouden. Als de temperatuur van de ruimte verlaagd met 5 °C binnen 10 minuten, en binnen 30 minuten niet warmer word. Zal de haard zichzelf uitschakelen.

Houd de  knop ingedrukt tot E0 te zien is op het display. Druk op  of , om een selectie te maken tussen E0 en E1.

E0 betekent dat de open raam sensor uit staat. E1 betekent dat de open raam sensor aan staat.

Veiligheidsschakelaar

- Dit apparaat is uitgevoerd met een veiligheidsschakelaar. De haard wordt automatisch uitgeschakeld bij oververhitting. Om veiligheidsredenen wordt de verwarming niet automatisch opnieuw ingesteld.
- Om het apparaat opnieuw in te stellen, koppel het apparaat los van de stroomtoevoer voor tenminste 15 minuten. Sluit het apparaat weer aan en schakel het aan.

Reiniging

Waarschuwing: de stekker van het apparaat moet afgesloten zijn alvorens het uitvoeren van onderhoud of reiniging om een elektrische schok of brandgevaar te voorkomen.

Algemene reinigingsinstructies

- De behuizing mag worden afgenomen met een licht vochtige, pluisvrije doek. Gebruik geen schuurmiddel, schuurspons of staalwol.
- Gebruik geen reinigingsmiddelen.
- Indien noodzakelijk, verwijder stofdelen in de luchtafvoeropeningen met een stofzuiger.

Bescherming van het milieu – richtlijn 2002/96/EC

Om ons milieu te behouden en de menselijke gezondheid te beschermen, dienen elektrisch afval en elektronische apparaten verwijderd te worden in overeenstemming met de specifieke regels overeengekomen met de aanbieders en de gebruikers. Om deze reden mag dit apparaat niet aangeboden worden als algemeen gemeentelijk afval. De gebruiker heeft het recht het te brengen naar een gemeentelijk verzamelpunt, waar het apparaat wordt hergebruikt, gerecycled of gebruikt wordt voor andere doeleinden in overeenstemming met de richtlijn.

De garantie voor uw product is vanaf de aankoopdatum twee jaar.

Lesen Sie alle Sicherheitshinweise und Anweisungen vor dem Einbau und der Inbetriebnahme des Ofens sorgfältig durch. Beachten Sie bitte immer die Sicherheitshinweise und die Gebrauchsanleitung.

Wichtig: Dieses Gerät ist nicht dafür bestimmt, durch Personen (einschließlich Kinder) mit eingeschränkten physischen, sensorischen oder geistigen Fähigkeiten oder Mangels Erfahrung und/oder mangels Wissen benutzt zu werden, es sei denn, sie werden durch eine für Ihre Sicherheit zuständige Person beaufsichtigt oder erhalten von ihr Anweisungen, wie das Gerät zu benutzen ist. Kinder sollten beaufsichtigt werden, um sicherzustellen, dass sie nicht mit dem Gerät spielen.

Lesen Sie diese Sicherheitshinweise vor der Inbetriebnahme des Gerätes sorgfältig durch!

- Die Spannung der Stromquelle muss mit den Angaben des Gerätes übereinstimmen.
- Lassen Sie das Gerät niemals unbeaufsichtigt, wenn dieses in Betrieb ist. Kinder sollten vom eingeschalteten Gerät fern gehalten werden.
- Überprüfen Sie das Gerät regelmäßig auf mögliche Beschädigungen. Schalten Sie das Gerät, wenn Sie einen sichtbaren Schaden bemerken, nicht ein.
- Lassen Sie Reparaturen nur von einem qualifiziertem Elektriker durchführen. Falls das Stromkabel beschädigt ist, muss dieses von einem qualifizierten Elektriker gewechselt werden.
- Benutzung nur im Haushalt oder in der Bedienungsanleitung beschriebenen Art.
- Halten Sie das Gerät von Wasser und anderen Flüssigkeiten fern. Anweisungen zur Reinigung des Gerätes finden Sie im Absatz "Reinigung". Vermeiden Sie Wasserkontakt mit dem Gerät. Gefährlich!
- Das Gerät darf nicht in der Nähe heißer Oberflächen verwendet werden
- Bitte vor der Reinigung, Auswechseln von Lampen oder bei Nichtverwendung, den Netzstecker ziehen
- Den Netzstecker nicht mit nassen Händen aus der Steckdose ziehen.
- Das Gerät ist nicht für den Außenbereich geeignet. Es darf nur in trockenen Räumen verwendet werden. (Nicht in Nasszellen, wie Dusche, Sauna usw.)
- Verwenden Sie niemals Zubehör, das nicht vom Hersteller empfohlen wird. Dies kann Gefährlich für den Benutzer sein und Schäden am Gerät verursachen.
- Das Gerät nicht durch Ziehen am Kabel verschieben. Sorgen Sie dafür, dass das Kabel nicht verknotet. Das Kabel nicht um das Gerät herum wickeln oder zusammenbiegen.
- Bei unzulässigem Verbrauch oder Missachtung der Sicherheitsvorschriften übernimmt der Hersteller keinerlei Haftung und jeglicher Garantieanspruch erlischt.
- Das Gerät auf einem stabilen Untergrund platzieren, so dass das Gerät nicht herunterfallen kann.
- Stellen Sie das Gerät nicht direkt unter einer Wandsteckdose auf. Positionieren Sie das Gerät so, dass sich die Steckdosen nicht in dem heißen Luftstrom des Gerätes befinden.
- Das Gerät so positionieren, dass brennbare Materialien (wie Vorhänge) kein Feuer fangen können. Stellen Sie das Gerät immer auf eine ebene, trockenen Fläche. Decken Sie die Lüftungsschlitze (Einlass und Auslass) auf keinen Fall ab.
- Um das Risiko eines entstehenden Feuers zu Vermeiden, decken Sie das Gerät auf keinen Fall ab.
- Achten Sie darauf, dass der Abstand zwischen der Vorderseite des Gerätes und brennbaren Materialien, wie Möbeln oder Gardinen, mindestens 1 Meter beträgt.
- ACHTUNG: verwenden sie das Gerät nicht in unmittelbarer Nähe einer Badewanne, Dusche oder Schwimmbeckens. Eine Bedienung des Gerätes darf nicht möglich sein, wenn Sie in Kontakt mit Wasser sind.
- Bitte beachten Sie, dass die Oberflächen, die Wärme abstrahlen, sehr hohe Temperaturen erreichen können. Hautkontakt vermeiden.
- Vermeiden Sie, dass Kabel nicht in Kontakt mit den heißen Oberflächen am Gerät kommen.

- Das Gerät nicht in der Nähe von brennbaren oder explosive Stoffen verwenden.
- Keine Gegenstände in die Lüftung oder in das Innere des Gerätes stecken.
- Verwenden Sie keine Adapter und schließen Sie keine anderen Apparate an dieses Gerät an.

(*) Qualifizierter Elektriker: Kundendienst vom Hersteller bzw. Importeur oder eine Person, die qualifiziert und zertifiziert ist, solche Reparaturen vorzunehmen, um jegliches Risiko zu Vermeiden. Falls notwendig, das Gerät an den Hersteller zurücksenden.

Zu Beginn

- Das Gerät aus der Verpackung heraus nehmen.
- Die Verpackung entfernen.
- Das Verpackungsmaterial wieder in den Karton verstauen.
- Das Gerät montieren. Den Stecker danach in die Steckdose mit einer Spannung von 230 V stecken.

Inhalt der Verpackung

- Elektrischer Kamin
- Fernbedienung
- Bedienungsanleitung

Bedienung

Das Gerät kann mittels Touchscreen oder mit Hilfe der Fernbedienung bedient werden.

Hauptschalter



Der Hauptschalter befindet sich am Gerät. Schalten Sie den Schalter auf die Stellung "I" um das Gerät in Betrieb zu nehmen.

An / Ausschalter

 Knopf einmal drücken (Symbol leuchtet) um die Funktionen einzuschalten. Nochmals drücken und die Funktionen werden ausgeschaltet. Falls hier nur ein Knopf vorhanden ist, diesen so lange drücken, bis die gewünschte Flammenstärke eingestellt ist.

Flammen Intensität

Drucken Sie den Knopf  um hoch oder niedrig zu fahren mit der Intensität von das Flammenbild.

Wechseln von Temperatur Einstellung

Drücken Sie den Knopf  um die Temperatur zu ändern ; wir empfehlen in erster Linie die Temperatur auf voll zu drehen Damit können Sie zu jederzeit die von Ihnen gewünschte Temperatur einstellen
Die Heizung wird ausgeschaltet sobald die gewünschte Temperatur erreicht ist.

Heizungs einstellungen

Ihr Elektrokamin verfügt über eine durch ein Gebläse unterstützte Heizspirale mit zwei Heizungsstufen.

Drucken Sie Knopf  um die Heizung ein zu schalten auf die niedrige Stufe









Drucken Sie nochmal auf den Knopf um nach die zweite und höchste Heizstufe zu wechseln

Nochmal den Knopf drucken beendet die Heizfunktion.

Heizung und Gebläse funktionieren nur wen der Thermostat ist eingestellt auf eine höhere Temperatur als die Umgebungs Temperatur

Achtung ! : das Gebläse läuft noch eine kurze Zeit nach und stoppt dan von selbst wen die Heizung ausgeschaltet ist

Uhrzeit Einstellung

Drücken Sie  um die tägliche Zeiteinstellung von Ihrem Elektrokamin festzulegen; das Licht beginnt zu leuchten und blinken. Drücken Sie  oder  und wählen Sie den aktuellen Tag der Woche; Wenn die Einstellung nach Wunsch ist, drücken Sie  zur Bestätigung. Um die aktuelle Uhrzeit einzustellen, drücken Sie  oder  und  zur Bestätigung. Wenn die Zeit eingestellt ist, drücken Sie  zum Beenden.



Wechseln von Celsius nach Fahrenheit





Drücken Sie, C oder F, um zwischen Celsius und Fahrenheit zu wählen.

Tägliche Zeiteinstellung

Ihr Elektrokamin hat die Möglichkeit Ihre individuelle Einstellungen für die ganze Woche zu speichern.

Drücken Sie  um die tägliche Zeiteinstellung zu öffnen; das Licht beginnt zu leuchtet und blinken.



Drücken Sie  oder  um die tägliche Zeiteinstellung zu wählen. Das Licht leuchtet wenn die wöchentliche Zeiteinstellung eingeschaltet ist. Nachdem die Zeiteinstellung eingeschalten ist, drücken Sie  um z.B.

Montag zu wählen. Drücken Sie  oder  um die Anzahl der Stunden für diesen Tag zu wählen. Wenn die Anzahl der Stunden eingestellt is, drücken Sie  um die Minuten einzustellen; wählen Sie mit  oder 

die gewünschte Zeit. Drücken Sie  zur Bestätigung. Nachdem Sie die Zeit nach Wunsch eingestellt haben,

drücken Sie  um auch den nächsten Tag einzustellen. Wiederholen Sie den Vorgang nach Bedarf für die ganze Woche.

Funktion: erkennung Offenes Fenster

Wenn die Heizungsfunktion von Ihrem Elektrokamin eingeschaltet ist, erhöht sich die Raumtemperatur. Sobald die Raumtemperatur den von Ihnen eingestellten Wert erreicht hat, wird die Heizung automatisch in einem Pendel Stand fortfahren. Wenn die Raumtemperatur innerhalb von 10 Minuten mit mindestens 5 °C senkt und dies für 30 Minuten anhält, wird die Funktion automatisch eingeschalten. Hierdurch wird die Heizungsfunktion abgeschalten. Drücken und halten Sie  bis E0 leuchtet; Wenn E0 leuchtet, drücken Sie  oder  um zwischen E0 oder E1 zu wählen. E0 = ausgeschalten E1= eingeschalten

Sicherheitsabschaltung

- Dieses Gerät würde mit einem Sicherheitsabschaltung bei Überhitzung ausgestattet. Falls am Gerät eine Überhitzung auftritt, wird die Wärmeabgabe automatisch abges chaltet. Wegen Sicherheitsgründe, wird die Heizung nicht automatisch wieder eingeschaltet.
- Um das Gerät wieder in Betrieb zu setzen, muss die elektrische Energieversorgung für minimal 15 Minuten ausgeschaltet bzw. der Netzstecker gezogen werden. Nach dem ausreichenden Abkühlen des Geräts können die Stromzufuhr wieder abgeschlossen und das Gerät wieder eingeschaltet werden.

Reinigung

Warnung: Vor dem reinigen des Geräts immer zuerst den Netzstecker ziehen um elektrischen Schlag und Brandgefahr zu vorkommen.

Allgemeine Reinigungshinweise

- Zum Reinigen allgemein immer ein weiches, sauberes Staubtuch benutzen.
Auf keinen Fall Scheuermittel, Topfkratzer oder Stahlwolle verwenden.
- Keine Reinigungsmittel verwenden.
- Um Staub oder Flusen zu entfernen, kann gelegentlich ein Staubsauger zum Reinigen des Lüftergebläses verwendet werden.

Um unsere Umwelt und menschliche Gesundheit zu schützen, muss Elektro Müll und elektronischen Geräten entsorgt werden nach den spezifischen Regeln die mit den Anbieter und Benützer übereingekommen sind. Aus diesem Grund wird auf dem Klassifizierungsaufkleber oder auf der Verpackung, dürfen diesen Geräten nicht im regulären Haushaltsmüll entsorgt werden. Sie müssen einer entsprechenden Recycling- Sammelstelle zugeführt werden.

Garantie für Ihr Produkt aus dem Kaufdatum ist zwei Jahre.



Instructions de sécurité

Veillez lire les instructions ci-dessous avec attention et suivre les directives indiquées avant la mise en service de votre foyer.

Avertissement: Cet appareil n'est pas destiné à être utilisé par des personnes (enfants inclus) aux aptitudes physiques et sensorielles limitées, ou n'ayant pas l'expérience et/ou le savoir nécessaire, sauf si ces derniers sont supervisés par une personne compétente assurant leur sécurité ou instruction concernant le fonctionnement de l'appareil. Les enfants doivent rester sous surveillance pour s'assurer qu'ils ne jouent pas avec l'appareil.

Veillez lire ces instructions avec attention avant la mise en service cet appareil.

- Contrôlez si la tension de votre réseau électrique est la même tension indiqué sur cet appareil.
- Ne laissez jamais le foyer sans surveillance quand celle-ci est en service et gardez les enfants sur la distance.
- Contrôlez le foyer régulièrement sur endommagements. N'utilisez jamais l'appareil si le foyer ou les câbles présentent des signes de endommagements. Si l'appareil ou le câble est endommagé, celui-ci doit être remplacé ou réparé par un électricien qualifiée (*) pour éviter tout risque d'incident.
- Utilisez l'appareil uniquement comme feu décoratif à la maison comme écrit dans les instructions.
- Ne plongez jamais l'appareil dans l'eau ou d'autres liquides sans aucune raison. Lisez les instructions sous 'Maintenance et Nettoyage', quand vous voulez nettoyer votre appareil. L'eau ne peut pas entrer dans les ouvertures d'appareil. C'est dangereux!
- N'utilisez jamais le foyer dans l'environnement de surfaces chaudes.
- Retirez toujours la fiche de la prise avant de nettoyer l'appareil, ou si vous changez les lampes ou quand vous n'utilisez pas l'appareil. Ne retirez pas la fiche de la prise avec les mains mouillés.
- N'utilisez jamais l'appareil à l'extérieur et toujours l'installer sur une surface sèche.
- N'utilisez jamais des accessoires qui ne sont pas recommandés par le fabricant. Autres accessoires peuvent être dangereux pour l'utilisateur et les peuvent risquer d'endommagements à l'appareil.
- Ne déplacez jamais l'appareil par tirez sur le câble. Assurez-vous que le câble ne peut pas impliquez en aucune façon. N'enroulez pas le câble autour l'appareil et ne pliez pas le câble.
- Le fabricant n'est pas responsable pour les dommages dus à une utilisation inappro-priée ou des dommages par ne suivez pas correctement les instructions.
- Installez l'appareil sur une surface plate, il ne peut pas tomber.
- N'installez pas l'appareil en dessous une prise. La prise ne peut pas rester dans le courant atmosphérique chaud d'appareil.
- Placez l'appareil toujours sur un endroit ou des objets combustibles (par exemples des rideaux) ne peuvent pas prendre feu. Assurez-vous que l'appareil reste toujours solide sur son base. Les fentes de l'air ne peuvent pas bloquer.
- ATTENTION! D'ANGER D'INCENDIE! Ne déposez pas d'objets combustibles, telles que des vêtements par exemple.
- Jamais utiliser l'appareil à proximité d'objets combustibles comme des rideaux, des meubles, des tapis ou des rayonnages. Gardez une distance de sécurité d'un mètre minimum autour du appareil.
- AVERTISSEMENT! N'utilisez pas l'appareil dans des pièces dans lesquelles de l'humidité peut se former ou à des endroits où il peut entrer en contact avec de l'eau. Ce ne peut pas être possible d'atteindre l'appareil quand vous êtes en contact avec de l'eau.
- Veuillez prendre note que la température du boîtier et de grilles peuvent être très chaud durant l'usage. Evitez d'être en contact avec l'appareil durant son usage.
- Assurez-vous que le câble ne touche pas les surfaces chaudes.
- N'utilisez jamais l'appareil dans l'environnement des matériaux combustibles ou des matériaux explosifs.

- Ne placez pas des objets dans la grille ou dans l'intérieur de l'appareil.
- N'utilisez pas des adaptateurs et n'accouplez pas des autres appareils au foyer.

(*) électricien qualifié: une personne de service de SAV de fabricant, l'importateur ou une personne qualifié, certifié et capable pour faire des réparations, pour éviter tout risque d'incident. Si c'est nécessaire, retournez l'appareil à cet électricien.

A commencer

- Prenez le foyer dans la boîte.
- Enlevez l'emballage du foyer
- Gardez l'emballage dans la boîte ou jetez le.
- Installez le foyer. Branchez la prise de terre de 230 Volt.

Contenu de la boîte

- Foyer
- Télécommande
- 1 mode d'emploi

Utilisation

L'appareil peut être réglé à l'aide d'un écran tactile à l'avant de la cheminée ou par la télécommande ci-jointe.

Interrupteur principal



L'interrupteur principal se trouve sur le côté droit. Mettez l'interrupteur sur « I » pour alimenter la cheminée en électricité. Un bip sonore se fera entendre. Mettez l'interrupteur sur « O » pour supprimer l'électricité de la cheminée.

Bouton Marche/Arrêt

Touchez le  bouton une fois (l'icône s'illumine) pour activer les fonctions. Touchez le bouton encore une fois pour arrêter les fonctions.



Intensité de la flamme

Touchez le bouton  pour adapter l'intensité de flamme.

Thermostat









Touchez le bouton  pour changer la température du thermostat. Nous vous conseillons d'installer la température haute. Dans ce cas, vous pouvez changer la température à tout moment. Le chauffage s'éteindra lorsque la température souhaitée est atteinte.

Paramètres de chauffage

Ce foyer est fourni d'un ventilateur électrique forcé avec deux options de chauffage. Touchez le bouton  un fois pour mettre le chauffage sur la position la plus basse. Touchez le bouton  encore une fois pour mettre le chauffage sur la position la plus haute. Si vous êtes dans la position plus haute, touchez le bouton  pour une troisième fois pour éteindre le chauffage. Le chauffage fonctionne justement si le thermostat est réglé sur une température plus haute que la température actuelle dans la pièce.

Note: le ventilateur continue à tourner un certain temps après l'extinction du chauffage. Il s'éteindra par lui-même.









Paramètres de la minuterie

Touchez le bouton  pour ouvrir les réglages de temps. Le LED du jour s'éclaircit et sera clignoter. Touchez  ou  pour sélectionner le jour de la semaine. Après la sélection est complète, touchez  pour confirmer. Sélectionner l'heure actuelle par touchez  ou , touchez  pour confirmer. Après les réglages sont complète, touchez  pour finir les paramètres de la minuterie.

Changement C/F

Touchez le bouton C/F pour changer Celsius dans Fahrenheit.

Paramètres de jours

Touchez le bouton  pour ouvrir les réglages du temps de jours. Les lumières de minuterie et les réglages seront clignoter, touchez  ou  pour sélectionner les paramètres du jour. Les paramètres de temps s'allume quand les paramètres de la semaine sont activé. Après activé les réglages de temps du jour, touchez le bouton  pour sélectionner les réglages du temps de Lundi. Touchez  ou  pour sélectionner les réglages de horaires pour ce jour. Si vous sélectionnez l'heure, touchez  pour sélectionner les réglages de minutes pour ce jour. Touchez  pour sélectionner l'heure à finir pour ce jour. Après les réglages sont complète, touchez  pour sélectionner les paramètres de horaires pour la journée suivante. Continuez jusqu'à toute la semaine est complété.

Détection fenêtre

Quand la fonctionnement de chauffage est activée, la température intérieure sera augmenter. Quand la température atteint la température réglé, le produit sera automatiquement dans un état stable. Si la température intérieur est plus bas que 5 C ou plus dans 10 minutes, et la tendance conserve et continue pour 30 minutes, le système test- soi-même du produit sera ouvrir la fenêtre et le système test soi-même éteint automatiquement le fonctionnement de chauffage.

Touchez et tenez le bouton  pour afficher E0. Si E0 est visible, vous pouvez toucher  ou  pour sélectionner les cycles E0 ou E1. E0 vous voulez dire que la détection de fenêtre n'est pas activée. E1 vous voulez dire que la détection de fenêtre est activée.

Interrupteur de sécurité

- Cet appareil est équipée d'un interrupteur de sécurité. L'appareil se débranchera automatique en cas de surchauffer. Pour des raisons de sécurité, le chauffage ne se remet pas en marche automatiquement.
- Pour remettre en marche l'appareil, retirez la fiche de la prise pour 15 minutes au minimum. Rebranchez la fiche dans la prise et remettez l'appareil en marche.

Nettoyage

Avertissement: Avant nettoyage ou maintenance, l'appareil doit être débrancher pour éviter une décharge électrique ou risque de brûlures.

Instructions générales de nettoyage

- Nettoyez le boîtier avec un chiffon légèrement humidifié, sans peluches. N'utilisez pas de produits de nettoyages abrasifs, des éponges et de pailles de fer.
- N'utilisez pas de produits de nettoyage.
- Si nécessaire, enlevez les poussières dans les fentes d'aération avec l'aide d'un aspirateur.

Protection de l'environnement – directive 2002/96/EC

Pour préserver notre environnement et protéger la santé humaine, les déchets électriques et les appareils électriques doivent éliminer en accord avec les règles spécifiques comme convenue avec les fournisseurs et les utilisateurs. Pour cette raison cet appareil ne peut pas être jeté comme les déchets domestiques. L'utilisateur à le droit pour l'emmener au point de rassemblement commune, ou l'appareil sera réemployé, recyclé de sera utilisé pour autres buts en accord avec la directive.

La garantie de votre produit commence le jour de la date d'achat et est valable deux ans.

C L E A N F I R E S Y S T E M
XARALYN®

A Vreekesweid 30
1721 PR Broek op Langedijk
The Netherlands

T +31(0)226 33 14 20
E info@xaralyn.com
W www.xaralyn.com